

側面図

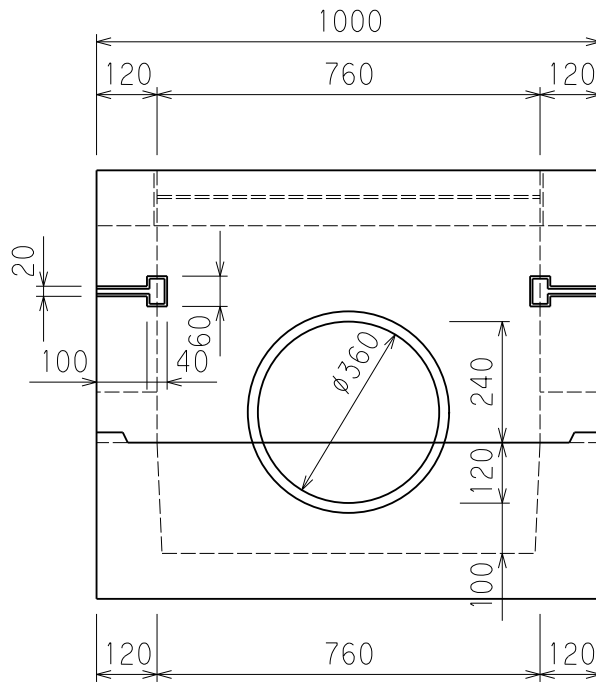

断面図

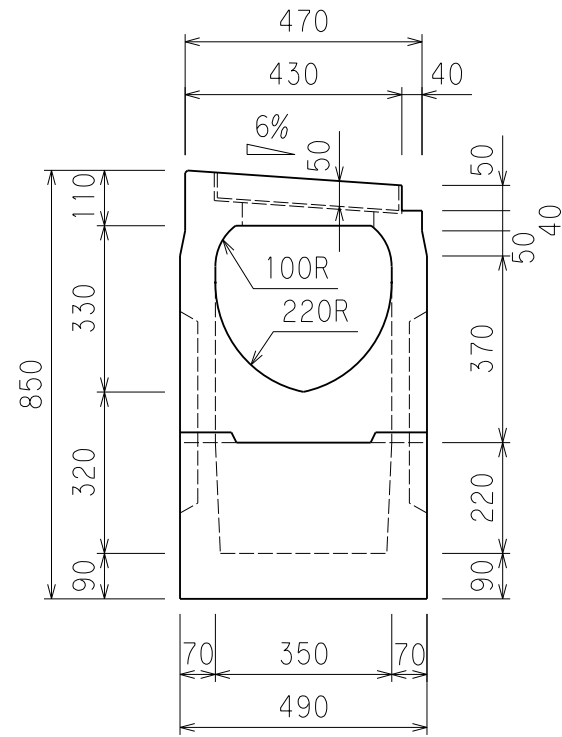

平面図

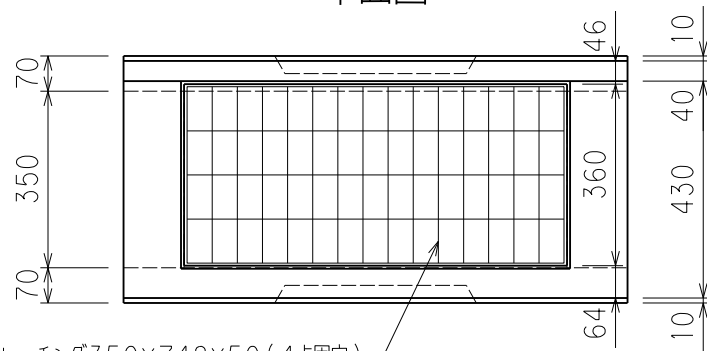

グレーチング350×748×50(4点固定)

図名	クリーン側溝 350AM2		
尺度	1/15	参考重量	438 kg
小倉セメント製品工業株式会社			