

断面図

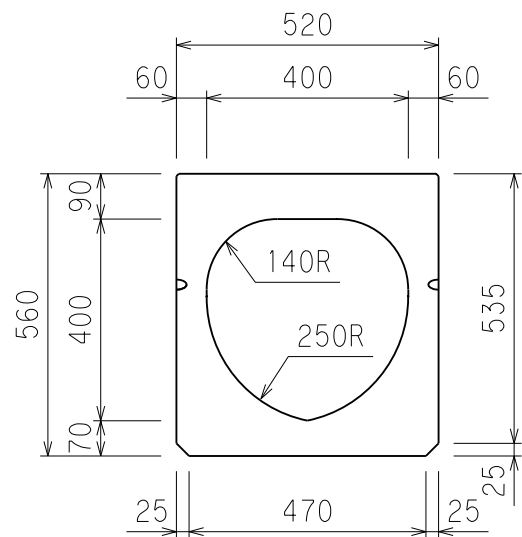

側面図

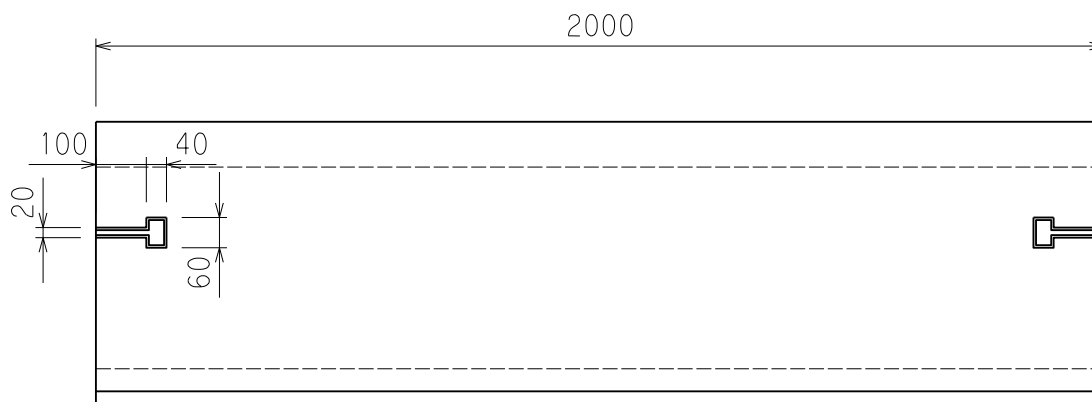

平面図

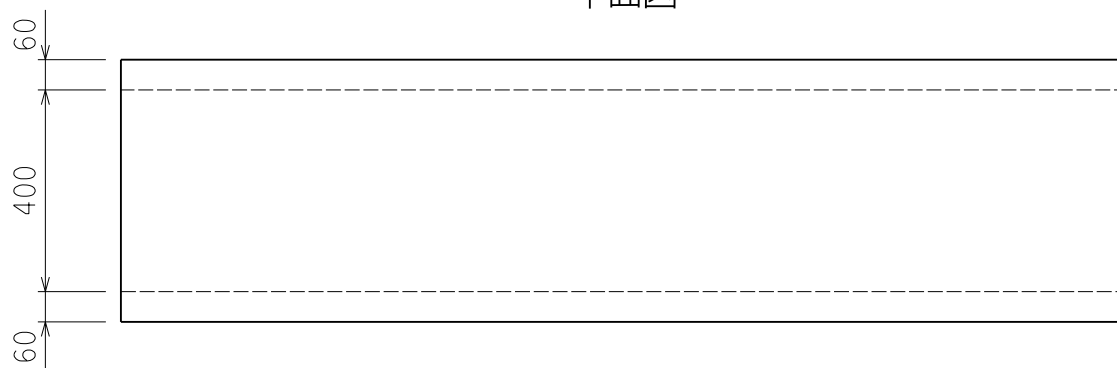

側面連結部

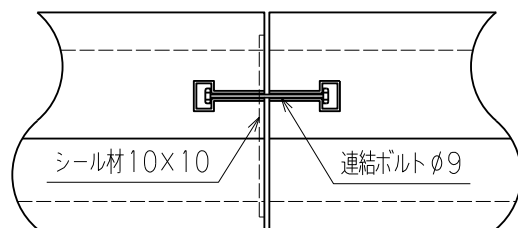

図名	クリーン側溝 400C L=2000		
尺度	1/15	参考重量	785 kg
小倉セメント製品工業株式会社			