

パール挿入孔詳細 (S=1/10)

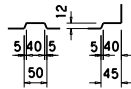

ガイドピン孔詳細 (S=1/10)

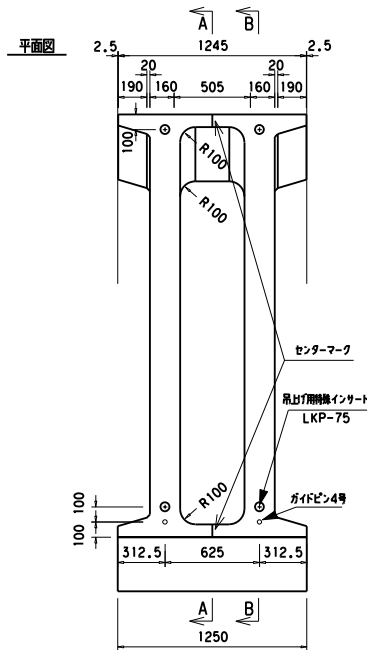
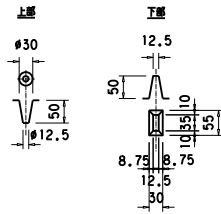

正面図

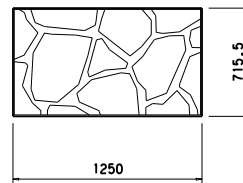

C-C 断面図

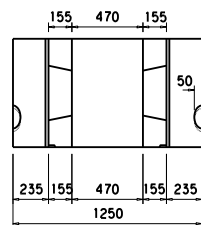

A-A 断面図

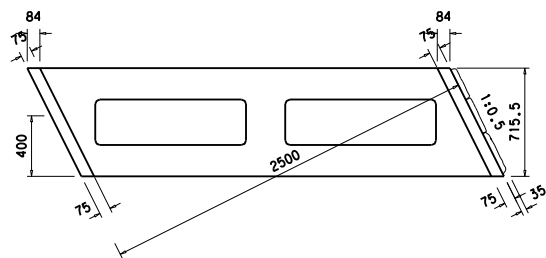

B-B 断面図

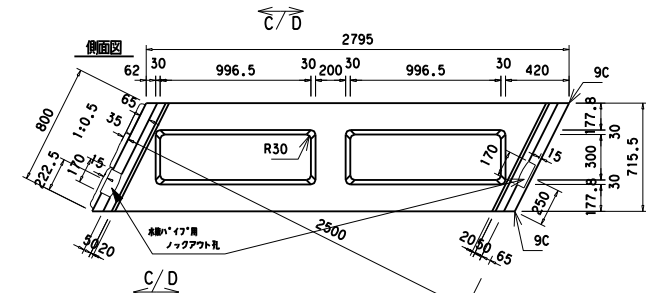
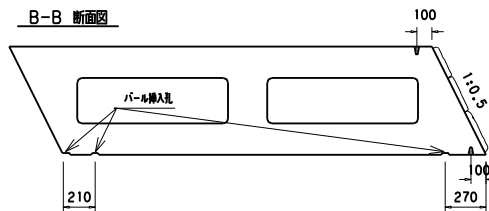

D-D 断面図

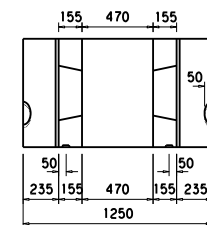

図名	KP大型ブロック 2500A (高擁壁用)		
尺度	1/50	参考重量	1435 kg
小倉セメント製品工業株式会社			